

PLATINUM

24/24 F, 28/28 F, 33/33 F, 24 AF, 28 AF

BAXIROCA

ES

Caldera Mural

Instrucciones de Instalación, uso y conservación
para el **USUARIO**

PT

Caldeira Mural

Instruções de Instalação, uso e conservação
para o **UTILIZADOR**



Estimado Cliente,

Nuestra Empresa opina que la nueva caldera **BAXIROCA** satisfará todas sus exigencias. La compra de un producto **BAXIROCA** garantiza lo que Ud. se espera: un buen funcionamiento y un uso simple y racional.

Le pedimos que no ponga aparte estas instrucciones sin leerlas: contienen informaciones útiles para una correcta y eficiente gestión de su caldera.

No se deben dejar las partes del embalaje (bolsas de plástico, poliestireno, etc.) al alcance de niños, en cuanto que son potenciales fuentes de peligro.

Baxi Calefacción, S.L.U. afirma que estos modelos de caldera están dotados de la marca CE conforme a los requisitos esenciales de las siguientes Directivas:

- Directiva de gas 2009/142/CE
- Directiva de Rendimientos 92/42/CEE
- Directiva de Compatibilidad Electromagnética 2004/108/CE
- Directiva de Baja Tensión 2006/95/CE



INDICE

1.	Advertencias antes de la instalación	3
2.	Advertencias antes de la puesta en marcha	3
3.	Puesta en marcha de la caldera	4
4.	Funciones especiales	9
5.	Llenado de la instalación	12
6.	Apagado de la caldera	12
7.	Cambio de gas	12
8.	Paro prolongado de la instalación. Protección antiheladas (circuito de calefacción)	13
9.	Señalizaciones-intervención dispositivos de seguridad	13
10.	Instrucciones para el mantenimiento ordinario	14

1. ADVERTENCIAS ANTES DE LA INSTALACIÓN

Esta caldera sirve para calentar agua a una temperatura inferior a la de ebullición a presión atmosférica. Debe conectarse a una instalación de calefacción y a una red de distribución de agua caliente sanitaria, dentro de los límites de sus prestaciones y de su potencia.

Antes de que la caldera sea conectada por un técnico cualificado es preciso:

- a) Controlar que la caldera está preparada para funcionar con el tipo de gas disponible. El tipo de gas se indica en el embalaje y en la placa de datos del aparato.
- b) Controlar que la chimenea tenga buen tiro, que no tenga estrangulamientos y no desemboquen en ella las salidas de otros aparatos, salvo que haya sido realizada para este fin conforme a la reglamentación vigente.
- c) Si la caldera se conecta a una chimenea preexistente, controlar que ésta se haya limpiado perfectamente, ya que el desprendimiento de los depósitos durante el funcionamiento puede obstruir la salida de humos.
- d) Para mantener el funcionamiento correcto y la garantía del aparato, también es imprescindible respetar las siguientes indicaciones:

1. Circuito sanitario:

- 1.1. Si la dureza del agua es superior a 20° F (1° F = 10 mg de carbonato de calcio por litro de agua) es preciso instalar un dosificador de polifosfatos o un sistema similar, conforme a las normas vigentes.
- 1.2. Una vez montado el aparato y antes de utilizarlo, es necesario hacer una limpieza a fondo de la instalación.
- 1.3. Los materiales utilizados para el circuito de agua sanitaria del producto son conformes a la Directiva 98/83/CE.

2. Circuito de calefacción

2.1 Instalación nueva

Antes de instalar la caldera, hay que limpiar la instalación para eliminar los residuos de roscados, soldaduras y disolventes, utilizando un producto comercial que no sea ni ácido ni alcalino, y que tampoco ataque los metales, el plástico y la goma. Se recomienda el producto de limpieza FERNOX Regenerador para instalaciones de calefacción. Para el uso de este producto, seguir atentamente las instrucciones que acompañan al mismo.

2.2 Instalación existente

Antes de instalar la caldera, vacíe totalmente la instalación y límpiela de lodos y contaminantes con los productos comerciales descritos en el punto 2.1.

Para evitar que se formen incrustaciones en la instalación, utilice un inhibidor para instalaciones de calefacción. Se recomienda el producto FERNOX Protector para instalaciones de calefacción. Para el uso de este producto, siga atentamente las instrucciones del respectivo fabricante.

La inobservancia de estas indicaciones invalida la garantía del aparato.

2. ADVERTENCIAS ANTES DE LA PUESTA EN MARCHA

El primer encendido debe ser efectuado por el Servicio de Asistencia Técnica autorizado, que tendrá que controlar:

- a) Que los datos de la placa sean conformes a los de las redes de alimentación (eléctrica, hidráulica, gas).
- b) Que la instalación sea conforme a las normativas vigentes, de las cuales indicamos un extracto en el manual técnico destinado al instalador.
- c) Que se haya efectuado correctamente la conexión eléctrica a la red más tierra.

La falta de conformidad con lo arriba mencionado comporta la caducidad de la garantía.

Antes de la puesta en marcha, retirar la película protectora de la caldera. No utilizar a tal fin herramientas o materiales abrasivos porque podrían dañar las partes pintadas.

Este aparato no debe ser utilizado por personas (incluyendo los niños) con capacidades físicas, sensoriales o mentales limitadas o que no tengan una experiencia ni conocimientos apropiados, a menos que actúen bajo la vigilancia de una persona responsable de su seguridad o hayan recibido instrucciones sobre el uso del aparato.

3. PUESTA EN MARCHA DE LA CALDERA

ADVERTENCIA

La primera vez que se alimenta eléctricamente la caldera o durante un largo periodo de falta de alimentación eléctrica, el display visualiza la indicación **CLOW**. Esta señalización indica que la batería interna del regulador climático AVS 77 se está cargando. Durante los primeros 5 minutos de carga de la batería, la función de PROGRAMACIÓN de los parámetros está deshabilitada.

Se pueden efectuar todas las regulaciones de temperatura, pero no es posible modificar los valores de los parámetros hasta que la indicación desaparezca del display.

La carga completa de la batería es de 12 horas aproximadamente después de la puesta en marcha del aparato.

Para encender la caldera, proceder del siguiente modo:

- Alimentar eléctricamente la caldera.
- Abrir la llave de paso de gas;
- Pulse la tecla  del regulador climático (figura 1) para seleccionar el modo de funcionamiento de la caldera como se indica en el apartado 3.2.

Nota: Seleccionando el modo de funcionamiento VERANO (☀️), la caldera se encenderá sólo en caso de consumo de agua caliente sanitaria.

- Para seleccionar la temperatura deseada, tanto para la calefacción como para el agua caliente sanitaria, pulsar las teclas +/- como se indica en el apartado 3.3.



Figura 1



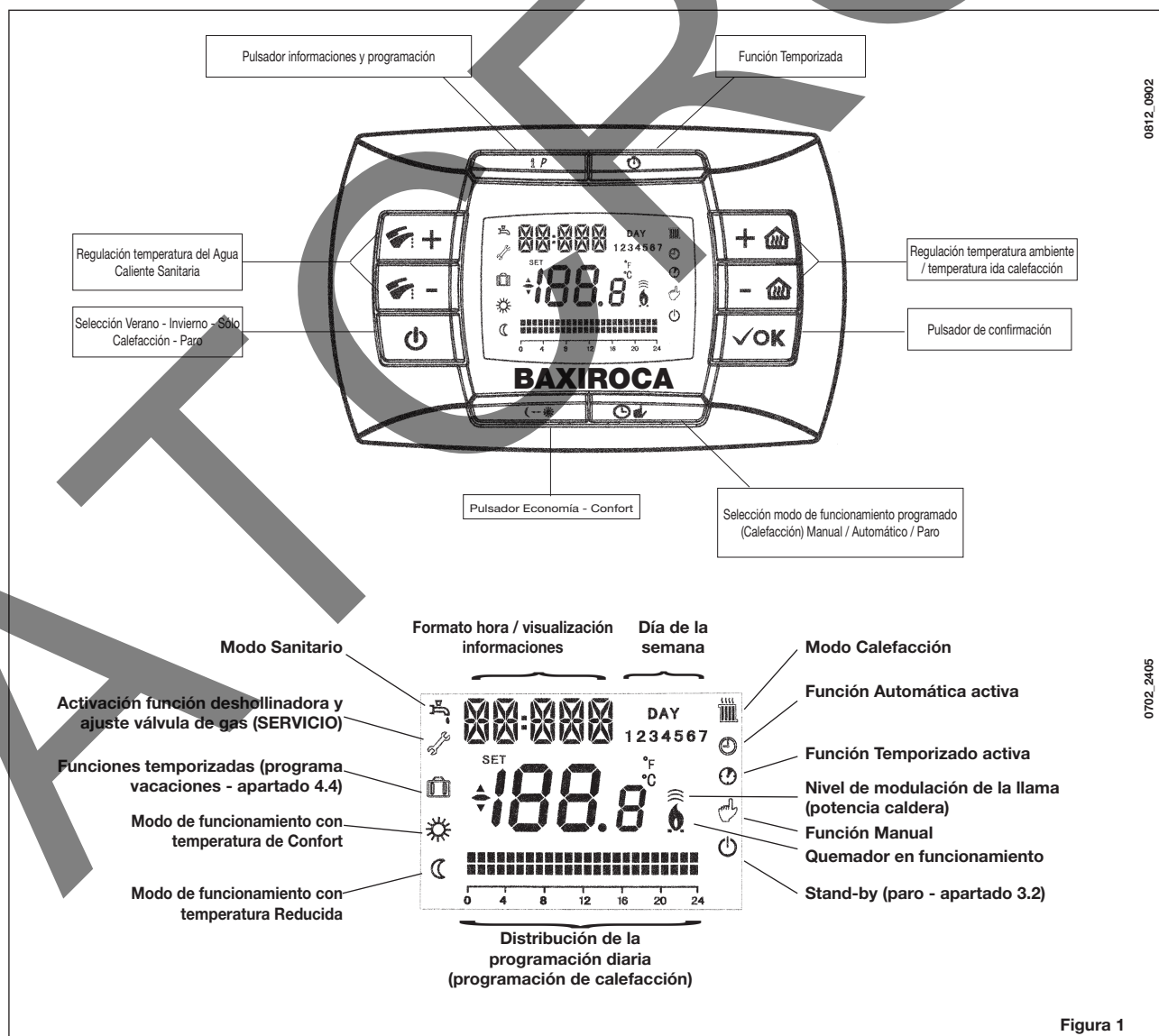
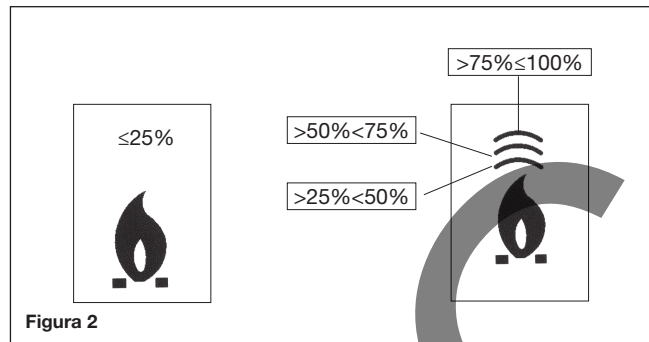

3.1 SIGNIFICADO DEL SIMBOLO

Durante el funcionamiento de la caldera se visualizan en el display del regulador climático, *4 diferentes niveles de potencia* en relación con el grado de modulación de la caldera, como se muestra en la figura 2.





3.2 MODOS DE FUNCIONAMIENTO

Hay 6 posibles modos de funcionamiento de la caldera:

- **VERANO** ()
- **APAGADO (OFF)**
- **INVIERNO** ( )
- **SOLO CALEFACCIÓN** ()
- **VERANO + FRÍO** (opcional - ver apartado 21 de las Instrucciones para el Instalador)
- **FRÍO** (opcional - ver apartado 21 de las Instrucciones para el Instalador)

En función **VERANO** en el display se visualiza el símbolo . La caldera satisface sólo la demanda de Agua Caliente Sanitaria. La Calefacción no está habilitada (función antihielo ambiente activada).

Seleccionando **APAGADO** el display no visualiza ninguno de los dos símbolos  . En esta modalidad se activa sólo la función antihielo ambiente, cualquier otra demanda de calor en sanitario o en calefacción no será satisfecha.

En función **INVIERNO** en el display se visualizan los símbolos  . La caldera satisface las demandas de Agua Caliente Sanitaria y de Calefacción (función antihielo ambiente activada).



En función **SÓLO CALEFACCIÓN** en el display se visualiza el símbolo . La caldera satisface sólo la demanda de Calefacción (función antihielo activada).

3.3 DESCRIPCIÓN PULSADOR (AUTOMÁTICO-MANUAL-PARO)

Apretando este pulsador es posible seleccionar una de las siguientes funciones correspondientes a la calefacción: AUTOMÁTICO-MANUAL-PARO, como se describe a continuación.

AUTOMÁTICO (símbolo visualizado)

Esta función activa la programación horaria del funcionamiento de la caldera en calefacción. La demanda de calor dependerá de la programación horaria seleccionada en base a las diferentes temperaturas preestablecidas:

- Cuando el regulador climático está instalado en la caldera (con función de cuadro de control), la demanda de calor dependerá de la temperatura de ida de calefacción.
- Cuando el regulador climático está instalado en una pared (con función de termostato de ambiente), la demanda de calor dependerá de la temperatura ambiente de CONFORT “” o de la temperatura ambiente reducida “”.

Ver apartado 3.6 para la selección de la programación horaria

MANUAL (símbolo visualizado)

Esta función desactiva la programación horaria y la caldera funciona en calefacción a la temperatura ambiente / temperatura de ida de calefacción seleccionada apretando los pulsadores +/- .

PARO (símbolo visualizado)

Seleccionando el control remoto sobre “OFF”, la pantalla muestra el símbolo  y se desactiva el funcionamiento en calefacción (la función antihielo ambiente es activa).

3.4 REGULACIÓN DE LA TEMPERATURA AMBIENTE Y DEL AGUA CALIENTE SANITARIA

Si el regulador climático está instalado en la caldera, los pulsadores +/- (🏠) regulan el valor de la temperatura de ida del agua de la instalación de calefacción.

Si el regulador climático está instalado en una pared, los pulsadores +/- (🏠) regulan el valor de la temperatura de ambiente.

La regulación de la temperatura ambiente / temperatura de ida de calefacción (🏠) y del agua caliente sanitaria (🚿), se realiza pulsando las teclas correspondientes +/- (figura 1).

El encendido del quemador se visualiza en la pantalla del panel de mandos con el símbolo (🔥) como se indica en el apartado 3.1.

CALEFACCIÓN

Durante el funcionamiento de la caldera para calefacción, en la pantalla de la figura 1 se visualiza el símbolo (🏠) y la temperatura ambiente / temperatura de ida de calefacción (°C).

Si el regulador climático está instalado en una pared, durante la regulación manual de la temperatura ambiente, en el display se visualiza la indicación "tAMB".

AGUA CALIENTE SANITARIA

Durante el funcionamiento de la caldera para obtener agua caliente sanitaria, en la pantalla de la figura 1 se visualiza el símbolo (🚿) y la temperatura ambiente / temperatura de ida de calefacción (°C).

Durante la regulación manual de la temperatura sanitaria, en el display se visualiza la indicación "HW SP".

NOTA: En caso del conexionado de un acumulador, durante el funcionamiento de la caldera en sanitario, en el display se visualiza el símbolo (🚿) y la temperatura ambiente / temperatura de ida de calefacción (°C).

3.5 PROGRAMACIÓN (PROG)

SELECCIÓN FECHA - HORA

Apretar el pulsador IP. La pantalla visualiza (unos instantes) la indicación **PROG** y la hora de inicio parpadea.

Nota: Si no se aprieta ningún pulsador, la función termina automáticamente después de 1 minuto aproximadamente.

- Apretar los pulsadores +/- (🏠) para regular la hora;
- Apretar el pulsador OK;
- Apretar los pulsadores +/- (🏠) para regular los minutos;
- Apretar el pulsador OK;
- Apretar los pulsadores +/- (🏠) para seleccionar el día de la semana "Day" (1...7 que corresponde a Lunes... Domingo);

Apretar el pulsador IP para salir de la selección FECHA-HORA.

3.6 PROGRAMACIÓN HORARIA DEL FUNCIONAMIENTO EN CALEFACCIÓN

Esta función sólo es activa cuando el regulador climático está instalado en la pared.

Para activar la programación horaria del funcionamiento en calefacción apretar el pulsador (🕒) (en la pantalla del control remoto se visualiza el símbolo 🕒).

La programación horaria consiste en seleccionar el funcionamiento automático de la caldera en calefacción, en determinada franja horaria y en determinados días de la semana.

La selección del funcionamiento de la caldera puede ser hecha por días únicos o por grupos de varios días consecutivos.

3.6.1. Días únicos

Por cada día seleccionado se disponen de 4 franjas horarias (4 periodos de encendido y paro de la caldera en calefacción, también con horarios diversos para cada día), como se describe en la tabla adjunta:

			Valores de fábrica							
			On 1	Of 1	On 2	Of 2	On 3	Of 3	On 4	Of 4
MONDY	DAY 1	lunes)	06:00	08:00	11:00	13:00	17:00	23:00	24:00	24:00
TUEDY	DAY 2	(martes)								
WEDDY	DAY 3	(miércoles)								
THUDY	DAY 4	(jueves)								
FRIDY	DAY 5	(viernes)								
SATDY	DAY 6	(sábado)								
SUNDY	DAY 7	(domingo)								

Para seleccionar una única franja horaria proceder del siguiente modo:

- 1) Apretar el pulsador **IP** y sucesivamente el pulsador ;
- 2) Escoger un día de la semana (1..7) apretando repetidamente sobre +/- ;
- 3) Apretar el pulsador **OK**;
- 4) En la pantalla se visualiza la indicación on 1 y las cuatro cifras de la hora parpadeando, como se visualiza en la figura siguiente;
- 5) Apretar el pulsador +/- para seleccionar la hora de encendido de la caldera;
- 6) Apretar el pulsador **OK**;
- 7) La pantalla visualiza la palabra of 1 y las cuatro cifras de la hora parpadean;
- 8) Apretar el pulsador +/- para seleccionar la hora de paro de la caldera;
- 9) Apretar el pulsador **OK**;
- 10) Repetir la misma operación del punto 4 para seleccionar las 3 franjas horarias restantes;
- 11) Apretar el pulsador **IP** para salir de la función.

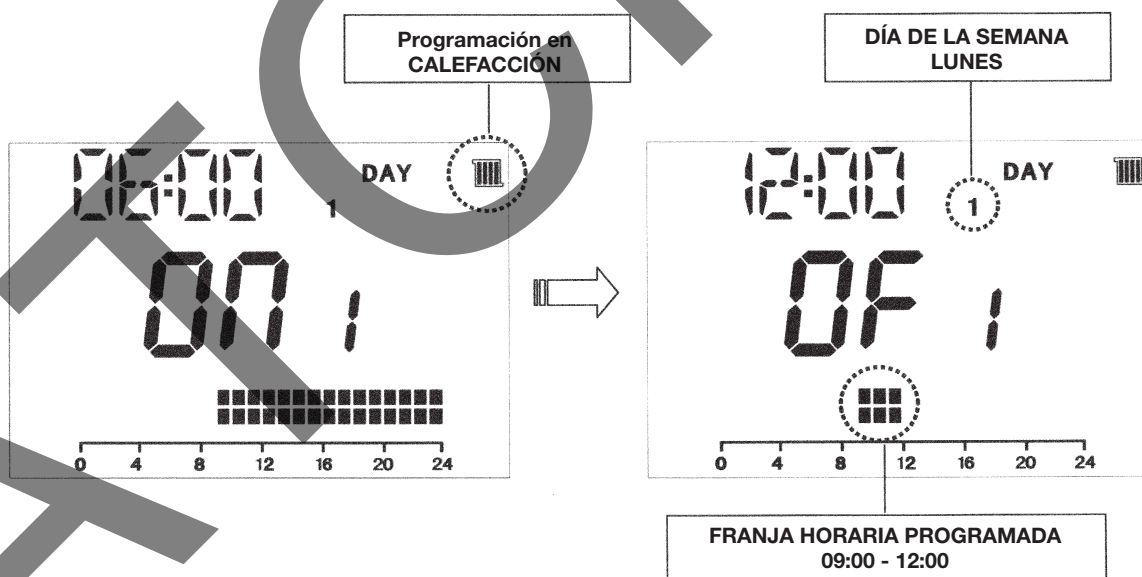
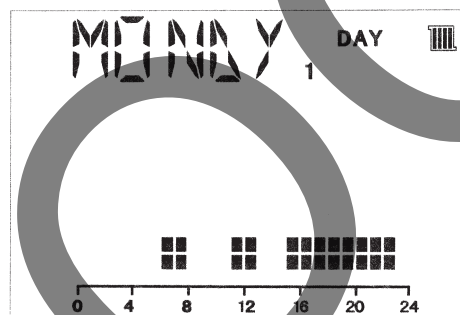

Nota: seleccionando la hora de encendido **on...** igual a la hora de paro **of..** la franja horaria se anula y la programación pasa a la franja siguiente.
(ejemplo **on1=09:00-Of=09:00** el programa salta la franja horaria 1 prosiguiendo con **on2...**).

3.6.2. Grupos de días

Esta función consiste en programar 4 franjas horarias comunes de encendido y paro del aparato para varios días o para una semana entera (ver tabla adjunta).

Para seleccionar una única franja horaria proceder de la siguiente forma:



- 1) Apretar el pulsador **IP** y sucesivamente el pulsador ;
- 2) Escoger un grupo de días apretando repetidamente sobre +/- ;
- 3) Apretar el pulsador **OK**
- 4) Repetir las operaciones descritas en los puntos 4 - 10 del apartado 3.6.1.



Tabla de grupos de días disponibles			Valores de Fábrica
Grupo "MO-FR"	DAY 1 2 3 4 5	Del lunes al viernes	Como tabla apartado 3.6.1.
Grupo "SA-SU"	DAY 6 7	Sábado y domingo	07:00 – 23:00
Grupo "MO-SA"	DAY 1 2 3 4 5 6	Del lunes al sábado	Como tabla apartado 3.6.1.
Grupo "MO-SU"	DAY 1 2 3 4 5 6 7	Todos los días de la semana	Como tabla apartado 3.6.1.

3.7 PROGRAMACIÓN HORARIA DEL FUNCIONAMIENTO EN SANITARIO CON PRECALENTAMIENTO

(Sólo para caldera conectada a un acumulador externo)

Esta función consiste en programar 4 franjas horarias con precalentamiento del funcionamiento de la cadera en sanitario a lo largo de la semana (las franjas horarias programadas son iguales para todos los días de la semana).

Para seleccionar la programación horaria en sanitario con precalentamiento, proceder de la siguiente forma:

- 1) Apretar el pulsador **IP** y sucesivamente el pulsador  para acceder a la programación (calefacción y sanitario);
- 2) Seleccionar el programa sanitario "HW PR" apretando repetidamente sobre +/- ;
- 3) Apretar el pulsador **OK**
- 4) Seleccionar la franja horaria que se desea habilitar del funcionamiento en sanitario con precalentamiento, repitiendo las operaciones descritas en los puntos 4 - 10 del apartado 3.6.1 (valores de fábrica 06:00 - 23:00).

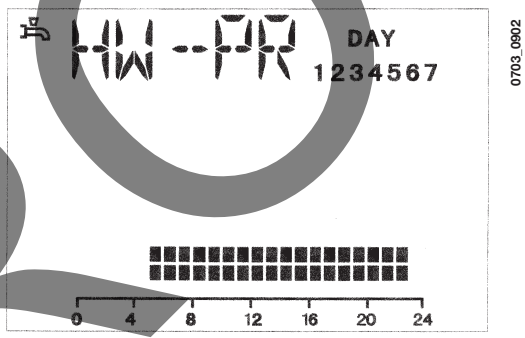

IMPORTANTE: Para activar la programación semanal es necesario que el instalador seleccione el parámetro "HW PR" = 2, como se describe en el apartado 21 de las Instrucciones del Instalador.

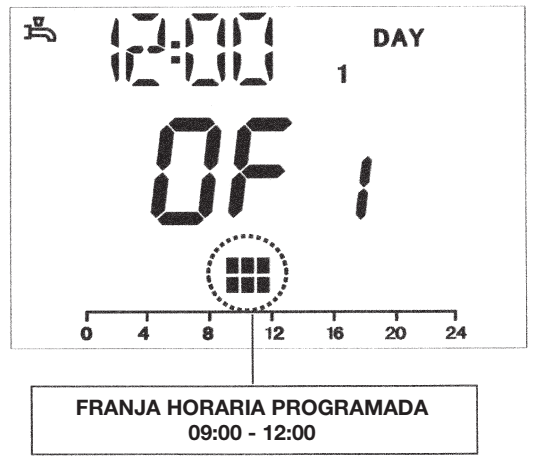
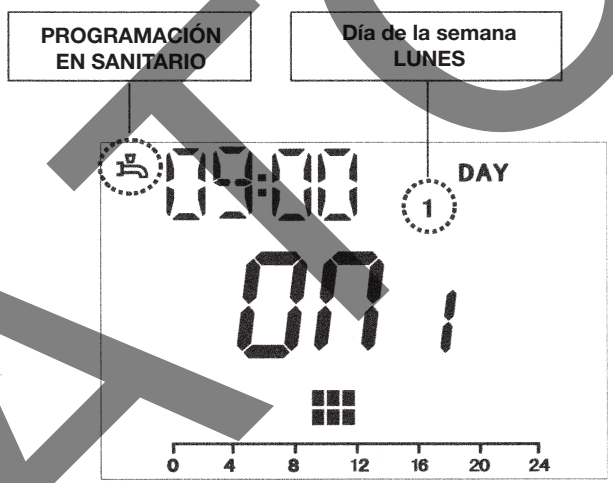

3.7.1 FUNCIÓN PRECALENTAMIENTO

(Sólo para calderas instantáneas)

La función “precalentamiento” tiene el propósito de optimizar el confort sanitario durante una hora después de una demanda de funcionamiento en sanitario. Durante este periodo, el circuito primario de la caldera se mantiene a una temperatura dependiente del valor de temperatura sanitaria seleccionada.

ADVERTENCIA PARA EL INSTALADOR

Para activar la función es necesario seleccionar el parámetro **651** del circuito hidráulico = 4 (como se indica en el apartado 12 de las Instrucciones del Instalador).

Para modificar el estado de la función precalentamiento, proceder de la siguiente forma:

- HW PR = 0** Desactivación de la función “precalentamiento”;
- HW PR = 1** Activación de la función “precalentamiento”;
- HW PR = 2** Activación de la función “precalentamiento” con programa semanal sanitario como se describe en el apartado 3.7.

4. FUNCIONES ESPECIALES

4.1 FUNCIÓN ECONOMÍA - CONFORT



Esta función sólo es activa cuando el regulador climático está instalado en la pared.

El propósito de esta función es la de seleccionar dos diferentes valores de temperatura de ambiente:

Economía / Confort.

Para mayor simplicidad recomendamos asignar a la temperatura de ECONOMÍA un valor inferior a la temperatura CONFORT.

Para seleccionar la temperatura ambiente deseada, apretar el pulsador .

- La indicación “**ECONM**” indica que la temperatura de ambiente seleccionada es aquella reducida:
La pantalla visualiza el símbolo .
- La indicación “**COMFR**” indica que la temperatura de ambiente seleccionada es aquella nominal:
La pantalla visualiza el símbolo .

Para modificar temporalmente el valor de la temperatura de ambiente, actuar sobre los pulsadores +/-  como puede verse en el apartado 4.3. Tal función puede ser manual o automática, como se indica a continuación:

FUNCIONAMIENTO AUTOMÁTICO (símbolo visualizado en la pantalla)

La temperatura de ambiente seleccionada, depende de la franja horaria (apartado 3.6). En el interior de la franja horaria, la temperatura de ambiente es la de CONFORT, fuera de este intervalo de tiempo, la temperatura ambiente es la de ECONOMÍA.

Apretando el pulsador  es posible modificar temporalmente la temperatura de ambiente (de CONFORT a ECONOMÍA y viceversa) hasta el próximo cambio de la franja horaria seleccionada.

FUNCIONAMIENTO MANUAL (símbolo visualizado en la pantalla)

Apretar el pulsador  y predisponer la caldera al funcionamiento manual.

Apretando el pulsador  es posible modificar la temperatura de ambiente (de CONFORT a ECONOMÍA y viceversa) hasta la sucesiva presión del pulsador.

4.2 FUNCIÓN SHOWER (DUCHA)

La función shower asegura un mayor confort sanitario, por ejemplo durante una ducha.

Esta función consiste en efectuar la selección del agua sanitaria a una temperatura más baja respecto al valor de temperatura nominal.

Para modificar el valor máximo de temperatura de la función shower, actuar como se indica en el apartado 4.3.

Esta función puede ser activada manualmente del siguiente modo:

- Apretar uno de los dos pulsadores +/- y, sucesivamente, apretar el pulsador para activar la función (en la pantalla aparece por unos instantes la indicación **SHWR** seguida de la indicación **HW SS**);
- Apretar el pulsador **OK** mientras en la pantalla parpadea la temperatura de ida y el símbolo ;
- La duración de la función es de **60 minutos** (durante este tiempo el símbolo parpadea). Al final de este periodo de tiempo, el valor de la temperatura de agua sanitaria vuelve al valor del modo de funcionamiento indicado antes de la función (en la pantalla el símbolo deja de parpadear).

Nota: para desactivar la función antes de terminar los 60 minutos, actuar del modo siguiente :

- Apretar uno de los dos pulsadores +/- y, sucesivamente, apretar el pulsador ;
- En la pantalla se visualiza la indicación “**HW SS**” y, sucesivamente la indicación “**OFF**”.

4.3 MODIFICACIÓN DE VALORES DE TEMPERATURA DE LAS FUNCIONES ASOCIADAS A LA TECLA

Para modificar el valor de la temperatura actuar de la siguiente forma:

- Apretar el pulsador **IP** para activar la función **PROG**;
- Actuar sobre el pulsador para visualizar las funciones de modificación, como se describe en la tabla siguiente:

Función	Visualización	Descripción de la función
COMFR	Parpadea el valor de temperatura seleccionado (valor de fábrica = 20°C) (*)	Funcionamiento de la caldera en calefacción a la temperatura nominal.
ECONM	Parpadea el valor de temperatura seleccionado (valor de fábrica = 18°C) (*)	Funcionamiento de la caldera en calefacción a la temperatura reducida.
NOFRS	Parpadea el valor de temperatura seleccionado (valor de fábrica = 5 °C)	Funcionamiento de la caldera en calefacción a la temperatura antihielo seleccionada.
SHOWR	Parpadea el valor de temperatura seleccionado (valor de fábrica = 40°C)	Funcionamiento de la caldera en sanitario a la temperatura seleccionada.

- Para modificar el valor de esta función seleccionada, apretar el pulsador +/-
- Para salir apretar el pulsador **IP**

(*) Sólo cuando el regulador climático está instalado en la pared.

4.4 FUNCIONES TEMPORIZADAS (PULSADOR

4.4.1 SIN TEMPORIZADO (PROGRAMA VACACIONES)

Esta función sólo es activa cuando el regulador climático está instalado en la pared.

Mediante esta función es posible inhibir temporalmente la programación horaria (apartado 3.6) para un cierto periodo de tiempo. En esta fase hay garantizada una temperatura de ambiente mínima (valor de fábrica 5°C) modificable como se indica en el apartado 4.3 en la indicación “**NOFRS**”.

Para activar la función, actuar como se describe a continuación:

- Apretar el pulsador para seleccionar la función “**AUTO**” (símbolo);
- Apretar el pulsador en pantalla aparece la indicación **MM 60** y los símbolos parpadear.

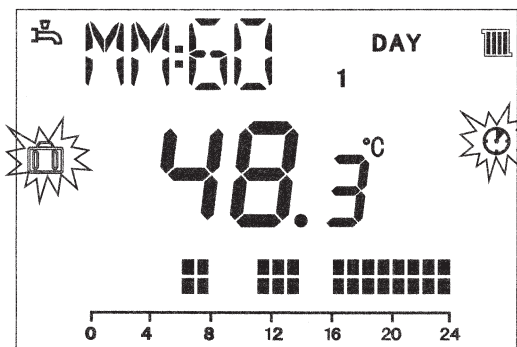

0703_0607

En este ejemplo la función tiene una duración de 60 minutos.

Actuar sobre los pulsadores +/- para regular la duración de la función. El intervalo de regulación es de 10 minutos. El tiempo puede ser de 10 minutos hasta un máximo de 45 días.

Apretando el pulsador + después de **90 minutos**, en pantalla aparece la indicación **HH 02**: en este caso, el tiempo considerado es en horas. El intervalo comprendido es entre 2 y 47 horas.

Apretando el pulsador + después de **47 horas**, en pantalla aparece la indicación **DD 02**: en este caso, el tiempo considerado es en días. El intervalo comprendido es entre 2 y 45 días (el intervalo de regulación es de un día).

- Apretar el pulsador **OK** para activar la función y salir del modo programación.

ADVERTENCIA

Después de haber activado esta función, asegurarse de no apretar ningún otro pulsador. De hecho, apretando cualquier pulsador del regulador climático es posible activar por error la función manual (el símbolo parpadea en pantalla) y la función "sin temporizado" se interrumpe. En este caso es necesario repetir el procedimiento de activación de la función, como se ha descrito al inicio de este apartado.

4.4.2 TEMPORIZADO MANUAL (FESTIVO)

Esta función sólo es activa cuando el regulador climático está instalado en la pared

Esta función consiste en seleccionar un valor de temperatura de ambiente temporal. Al final de este periodo, el modo de funcionamiento vuelve al precedentemente seleccionado.

Para activar la función actuar del siguiente modo:

- Apretar el pulsador para seleccionar la función "**MAN**" (símbolo);
- Apretar el pulsador En pantalla aparece la indicación **MM 60** y el símbolo parpadea.
- La regulación de la duración de la función está descrita en el apartado 4.4.1.
- Para modificar el valor de la temperatura de ambiente, apretar el pulsador **OK** (en pantalla se visualiza la indicación "**AMB**") y actuar sobre el pulsador +/- .
- Apretar el pulsador **OK** para activar la función y salir del modo programación.

5. LLENADO DE LA INSTALACIÓN

IMPORTANTE: Controlar periódicamente que la presión, leída en el manómetro (8 figura 1) y con instalación fría, sea de 1 - 1,5 bar. En caso de sobrepresión, actuar sobre el grifo de desagüe caldera. Si es inferior, obrar sobre el grifo de llenado de la caldera (figura 3a ó 3b).

Se aconseja abrir dicho grifo de manera muy lenta para facilitar la purga del aire. Si se verifica una disminución frecuente de la presión, solicitar la intervención del Servicio de Asistencia Técnica autorizado.

PLATINUM 24/24F - 28/28F - 33/33F

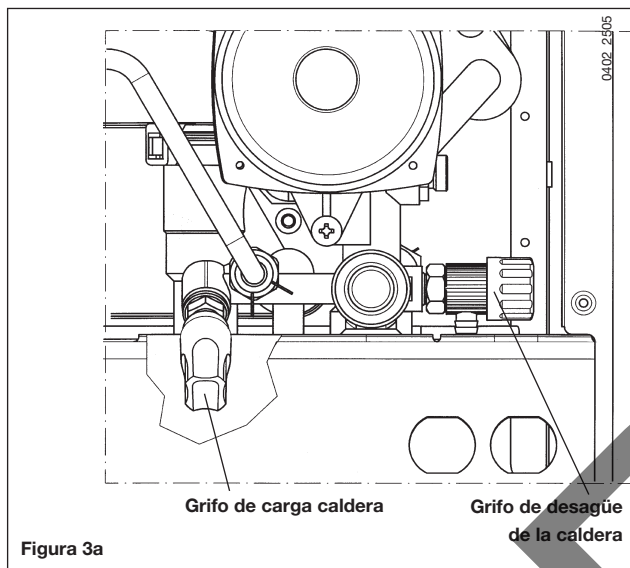

PLATINUM 24AF - 28 AF

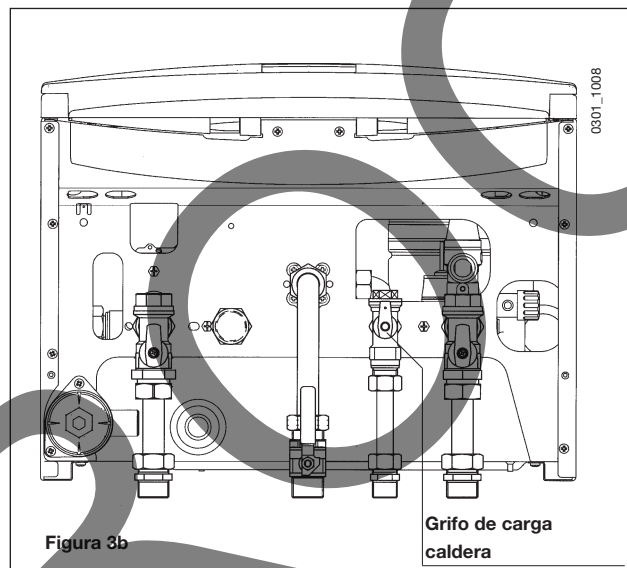

NOTA: La caldera está provista de un presotato hidráulico que bloquea el funcionamiento en caso de falta de agua.

6. APAGADO DE LA CALDERA

Para apagar la caldera hay que desconectar la alimentación eléctrica del aparato. Si la caldera está en "OFF" (apartado 3.2), los circuitos eléctricos siguen en tensión y está activada la función antihielo (apartado 8).

7. CAMBIO DE GAS

La caldera puede funcionar con gas natural o con gas propano. En el caso de que sea necesaria la transformación, dirigirse al Servicio de Asistencia Técnica autorizado.

8. PARO PROLONGADO DE LA INSTALACIÓN. PROTECCIÓN ANTIHELADAS (CIRCUITO DE CALEFACCIÓN)

Es buena costumbre evitar el vaciado de toda la instalación de calefacción porque cambios de agua producen también inútiles y dañinos depósitos calcáreos dentro de la caldera y de los cuerpos calentadores. Si durante el invierno, la instalación térmica no se utiliza, y en el caso de peligro de heladas, se aconseja mezclar el agua de la instalación con idóneas soluciones anticongelantes destinadas a este uso específico (ej. glicol propilénico junto a inhibidores de incrustaciones y corrosiones).

La gestión electrónica de la caldera incluye una función “antihielo” que actúa en calefacción; con una temperatura de ida a la instalación inferior a 5°C, hace funcionar el quemador hasta alcanzar un valor igual a 30 °C.

Esta función es operativa si:

- * la caldera está alimentada eléctricamente;
- * hay gas;
- * la presión de la instalación es la prescrita.
- * la caldera no está bloqueada.

9. INDICACIONES Y ACTUACIÓN DE LOS DISPOSITIVOS DE SEGURIDAD

Existen dos tipos de señalizaciones visualizadas en el regulador climático: **ANOMALÍA** y **BLOQUEO**.

ANOMALÍA

En presencia de una anomalía, en pantalla se visualiza la indicación **<ERROR>** parpadeando.

La anomalía se identifica por un código de error, seguido de la letra **E** y no es posible restituirla por el usuario. Llamar al Centro de Asistencia Técnico autorizado.

BLOQUEO

En presencia de un bloqueo, en pantalla se visualiza la indicación **>>>OK** parpadeando, y se alterna el parpadeo (alrededor de 2 segundos) con la indicación **<ERROR>**.

El bloqueo se identifica por un código de error, seguido de la letra **E**.

Apretar dos veces el pulsador **OK** para restablecer la placa electrónica y restituir el funcionamiento.

La pantalla visualiza la indicación **< RESET >** y, sucesivamente, la indicación **>>>OK**.

La operación de rearme (apretando el pulsador “OK”) es admitida por un número máximo de cinco tentativas consecutivas, después de las cuales aparece en el display del AVS 77 la indicación “155E”.

Ante esta situación, el rearme debe ser efectuado mediante el pulsador **RESET** presente en la caldera (figura 4).

Nota: Si en el display del regulador climático apareciese un código de error diferente al citado anteriormente, o una determinada anomalía se presentase con frecuencia, dirigirse al servicio de Asistencia Técnica autorizado.



Figura 4

Pulsador de RESET

9.1 TABLA RESUMIDA DE SEÑALIZACIONES Y ANOMALÍAS MÁS FRECUENTES VISUALIZADAS EN EL DISPLAY

Código de anomalía	Descripción de la anomalía	actuación
10E	Fallo de la sonda exterior	Llamar a un Centro de Asistencia Técnica autorizado.
20E	Fallo de la sonda de calefacción	Llamar a un Centro de Asistencia Técnica autorizado
28E	Actuación del termostato de humos	Llamar a un Centro de Asistencia Técnica autorizado
50E	Fallo de la sonda sanitaria	Llamar a un Centro de Asistencia Técnica autorizado
60E	Fallo de la sonda de ambiente	Llamar a un Centro de Asistencia Técnica autorizado
62E	Versión antigua del software de la placa electrónica	Llamar a un Centro de Asistencia Técnica autorizado
88E	Error de comunicación entre la placa y el regulador climático AVS 77	Llamar a un Centro de Asistencia Técnica autorizado
95E	Fallo en el reloj interno del regulador climático AVS 77	Llamar a un Centro de Asistencia Técnica autorizado
110E	Actuación del termostato de seguridad	Pulsar 2 veces la tecla OK para restablecer el funcionamiento (figura 1). Si este dispositivo actúa repetidamente, llame a un Centro de Asistencia Técnica autorizado.
119E	El presostato hidráulico no imparte la habilitación	Verificar que la presión de la instalación tenga el valor indicado. Ver apartado 5. Si la anomalía persiste, llamar a un Centro de Asistencia Técnica autorizado.
125E	Actuación del dispositivo de seguridad por falta de circulación de agua o presencia de aire en la instalación	Pulsar 2 veces la tecla OK para restablecer el funcionamiento (figura 1). Si la anomalía persiste, llame a un Centro de Asistencia Técnica autorizado.
127E	Activación de la función "antilegionela"	La señalización es temporal y termina automáticamente transcurrido el tiempo de duración de la función.
130E	Actuación del termostato de humos por sobrettemperatura	Pulsar 2 veces la tecla OK para restablecer el funcionamiento (figura 1). Si este dispositivo actúa repetidamente, llame a un Centro de Asistencia Técnica autorizado.
131E	Falta de alimentación eléctrica a la caldera seguido de anomalía 125E ó 130E.	Pulsar 2 veces la tecla OK para restablecer el funcionamiento (figura 1). Si este dispositivo actúa repetidamente, llame a un Centro de Asistencia Técnica autorizado.
133E	Falta de gas	Pulsar 2 veces la tecla OK para restablecer el funcionamiento (figura 1). Si la anomalía persiste, llame a un Centro de Asistencia Técnica autorizado.
151E	Error interno de la placa de la caldera	Llamar al Centro de Asistencia Técnica autorizado. Verificar el posicionamiento de los electrodos de encendido (apartado 15 de las Instrucciones del Instalador).
155E	Superación del nº máximo de tentativas consecutivas del Reset (nº 5)	Pulsar la tecla " RESET " presente en la caldera (figura 4).
156E	Tensión de alimentación demasiado baja	Comprobar que la tensión de alimentación vuelve al valor normal. El restablecimiento del funcionamiento es automático.
160E	Umbral de velocidad del ventilador no alcanzado	Llamar a un Centro de Asistencia Técnica autorizado.
168E	Error interno de la placa de la caldera	Verificar que exista ningún tipo de intrferencia electrónica sobre laplaca. Pulsar 2 veces la tecla OK para restablecer el funcionamiento.
193E	Presencia de aire en el circuito	La señalización de la anomalía es temporal. El restablecimiento es automático.

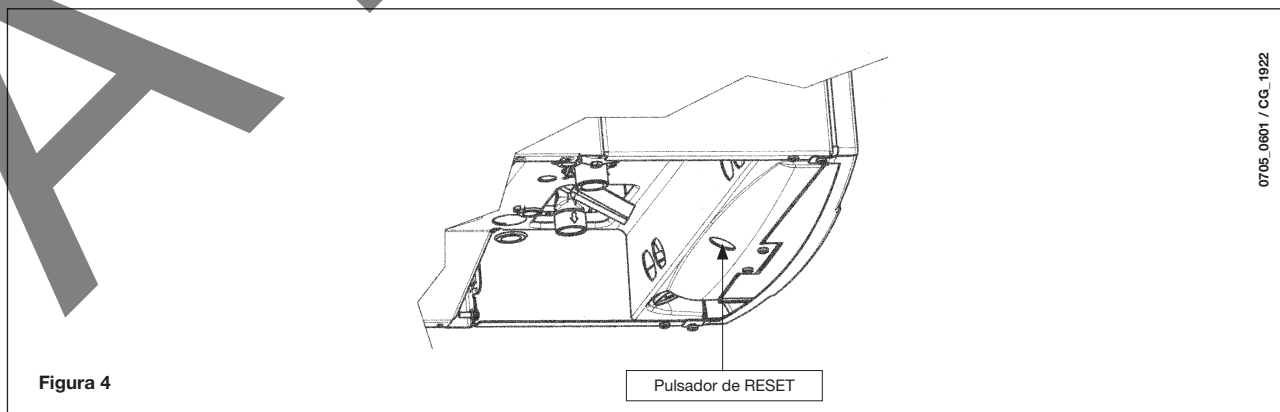
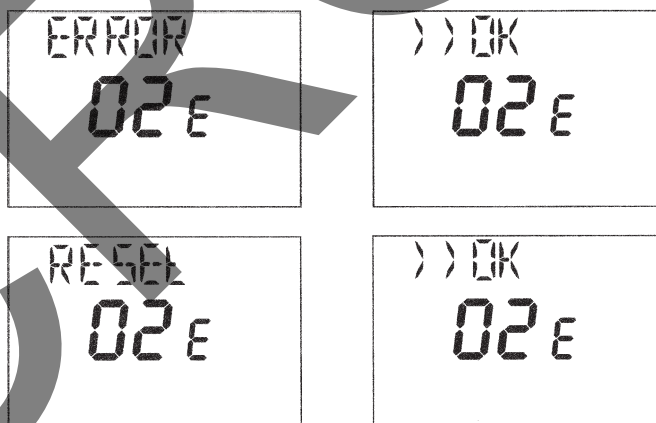
Todas las anomalías son visualizadas por orden de importancia; si debiesen presentarse contemporaneamente más anomalías, la primera en ser visualizada sería aquella con mayor prioridad. Después de haberse quitado la causa de la primera anomalía, se visualizaría la segunda y así sucesivamente.

En el caso de que una determinada anomalía se presentase con frecuencia, dirigirse al Servicio de Asistencia Técnica autorizado.

10. INSTRUCCIONES PARA EL MANTENIMIENTO ORDINARIO

Para garantizar una perfecta eficiencia funcional y de seguridad de la caldera es necesario, al término de cada estación, hacer inspeccionar la caldera por el Servicio de Asistencia Técnica autorizado.

Un mantenimiento esmerado asegura siempre un ahorro en la gestión de la instalación.

La limpieza externa del aparato no se debe efectuar con sustancias abrasivas, agresivas y/o fácilmente inflamables (ej. gasolina, alcoholes, etc.) y, de todos modos, se debe efectuar cuando el aparato no está en funcionamiento (véase capítulo 5 "apagado de la caldera").

Estimado Cliente,

Acreditamos que a nova caldeira **BAXIROCA** satisfará todas as suas exigências.

A compra de um produto **BAXIROCA** é garantia de cumprimento das suas expectativas: bom funcionamento e um uso simples e racional.

Pedimos-lhe que não archive estas instruções sem as ler: contêm informações úteis para a gestão correcta e eficiente da sua caldeira.

Não deve deixar partes da embalagem (sacos de plástico, poliestireno, etc.) ao alcance das crianças, pois constituem potenciais fontes de risco.

A Baxi - Sistemas de Aquecimento, Unipessoal, Lda, declara que estes modelos de caldeira estão dotados da marca CE e são conformes com os requisitos essenciais das seguintes Directivas:

- Directiva de Aparelhos de Gás 2009/142/CE
- Directiva de Rendimentos 92/42/CEE
- Directiva de Compatibilidade Electromagnética 2004/108/CE
- Directiva de Baixa Tensão 2006/95/CE

CE

INDICE

1.	Advertências antes da instalação	16
2.	Advertências antes do arranque	16
3.	Arranque da caldeira	17
4.	Funções especiais	22
5.	Enchimento da instalação	25
6.	Desligar a caldeira	25
7.	Mudança de gás	25
8.	Paragem prolongada da instalação. Protecção anti-congelamento	26
9.	Sinalização de anomalias - intervenção dispositivos de segurança	26
10.	Instruções para manutenção regular	27

1. ADVERTÊNCIAS ANTES DA INSTALAÇÃO

Esta caldeira destina-se a aquecer água a uma temperatura inferior à de ebulição à pressão atmosférica. Deve ligar-se a uma instalação de aquecimento e a uma rede de distribuição de água quente sanitária, dentro dos limites das suas prestações e da sua potência.

Antes de a caldeira ser ligada por um técnico qualificado é preciso:

- a) Verificar que a caldeira está preparada para funcionar com o tipo de gás disponível. O tipo de gás está indicado na embalagem e na placa de características do aparelho.
- b) Controlar que a chaminé tem boa tiragem, que não tem estrangulamentos e nela não desembocam saídas de gases de outros aparelhos, salvo tenha sido realizada para este fim e seja conforme a regulamentação vigente.
- c) Se a caldeira se liga a uma chaminé já existente, controlar que esta foi limpa cuidadosamente, pois o desprendimento de resíduos durante o funcionamento pode obstruir a saída de fumos.
- d) Para manter o correcto funcionamento e a garantia do aparelho é, também, imprescindível respeitar as seguintes indicações:

1. Circuito sanitário:

- 1.1. Se a dureza da água é superior a 20° F (1° F = 10 mg de carbonato de cálcio por litro de água) é preciso instalar um doseador de polifosfatos ou um sistema similar.
- 1.2. Uma vez montado o aparelho e antes de o utilizar, é necessário fazer uma limpeza a fundo a instalação.
- 1.3. Os materiais utilizados para o circuito de água sanitária do produto estão em conformidade com a Directiva 98/83/CE.

2. Circuito de aquecimento

2.1 Instalação nova

Antes de instalar a caldeira, deverá limpar a instalação para eliminar os resíduos de roscas, soldaduras e solventes, utilizando um produto comercial que não seja ácido nem alcalino, e que não ataque os metais, o plástico e a borracha. Recomendamos o uso do produto de limpeza FERNOX Regenerador para instalações de aquecimento. Para o uso deste produto, leia atentamente as instruções que o acompanham.

2.2 Instalação existente

Antes de instalar a caldeira, esvazie totalmente a instalação e limpe-a de lodos e contaminantes com os produtos comerciais citados no ponto 2.1. Recomendamos o uso do produto de limpeza FERNOX Protector para instalações de aquecimento.

Para evitar que se formem incrustações na instalação, utilize um inibidor para instalações de aquecimento. Para o uso deste produto, siga atentamente as instruções do respectivo fabricante.

A inobservância destas indicações invalida a garantia do aparelho.

2. ADVERTÊNCIAS ANTES DO ARRANQUE

O primeiro arranque deve ser efectuado pelo Serviço de Assistência Técnica autorizado, que terá que controlar:

- a) Que os dados da placa de características são conformes com as redes de alimentação (eléctrica, hidráulica, gás).
- b) Que a instalação é conforme com as normas vigentes, das quais indicamos um extracto no manual técnico destinado ao instalador.
- c) Que foi correctamente efectuado a ligação eléctrica à rede e à terra.

A falta de conformidade com o que antes se menciona implica a caducidade da garantia.

Antes do arranque, retirar a película protectora da caldeira. Não utilizar para esse fim ferramentas ou materiais abrasivos porque poderão danificar as partes pintadas.

Este aparelho não se destina a ser utilizado por pessoas (incluindo crianças) com capacidades físicas, sensoriais ou mentais reduzidas, ou com falta de experiência ou conhecimento, excepto se estas tiverem a ajuda de uma pessoa responsável pela segurança, supervisão ou instruções acerca da utilização do aparelho.

3. ARRANQUE DA CALDEIRA

ADVERTÊNCIA

A primeira vez que se alimenta electricamente a caldeira ou durante um longo período de falta de alimentação eléctrica, o ecrã mostra a indicação **CLOW**. Esta sinalização indica que a bateria interna do AVS 77 está a carregar. Durante os primeiros 5 minutos de carga da bateria, a função PROGRAMAÇÃO dos parâmetros está **desabilitada**.

Pode-se efectuar todas as regulações de temperatura, mas não é possível modificar os valores dos parâmetros até que aquela indicação desapareça do ecrã.

A carga completa da bateria é de aproximadamente 12 horas após o arranque do aparelho.

Para acender a caldeira, proceder do seguinte modo:

- Alimentar electricamente a caldeira.
- Abrir a válvula de corte de gás;
- Prima a tecla  do regulador climático (figura 1) para seleccionar o modo de funcionamento da caldeira como se indica no § 3.2.

Nota: Seleccionando o modo de funcionamento VERÃO (☀️), a caldeira só se acenderá em caso de consumo de água quente sanitária.

- Para seleccionar a temperatura desejada, tanto para aquecimento como para água quente sanitária, premir as teclas +/- como se indica no § 3.3.



Figura 1



3.1 SIGNIFICADO DO SÍMBOLO

Durante o funcionamento da caldeira visualizam-se no ecrã do regulador climático 4 níveis diferentes de potência referidos ao estado de modulação da caldeira, como se mostra na figura 2.

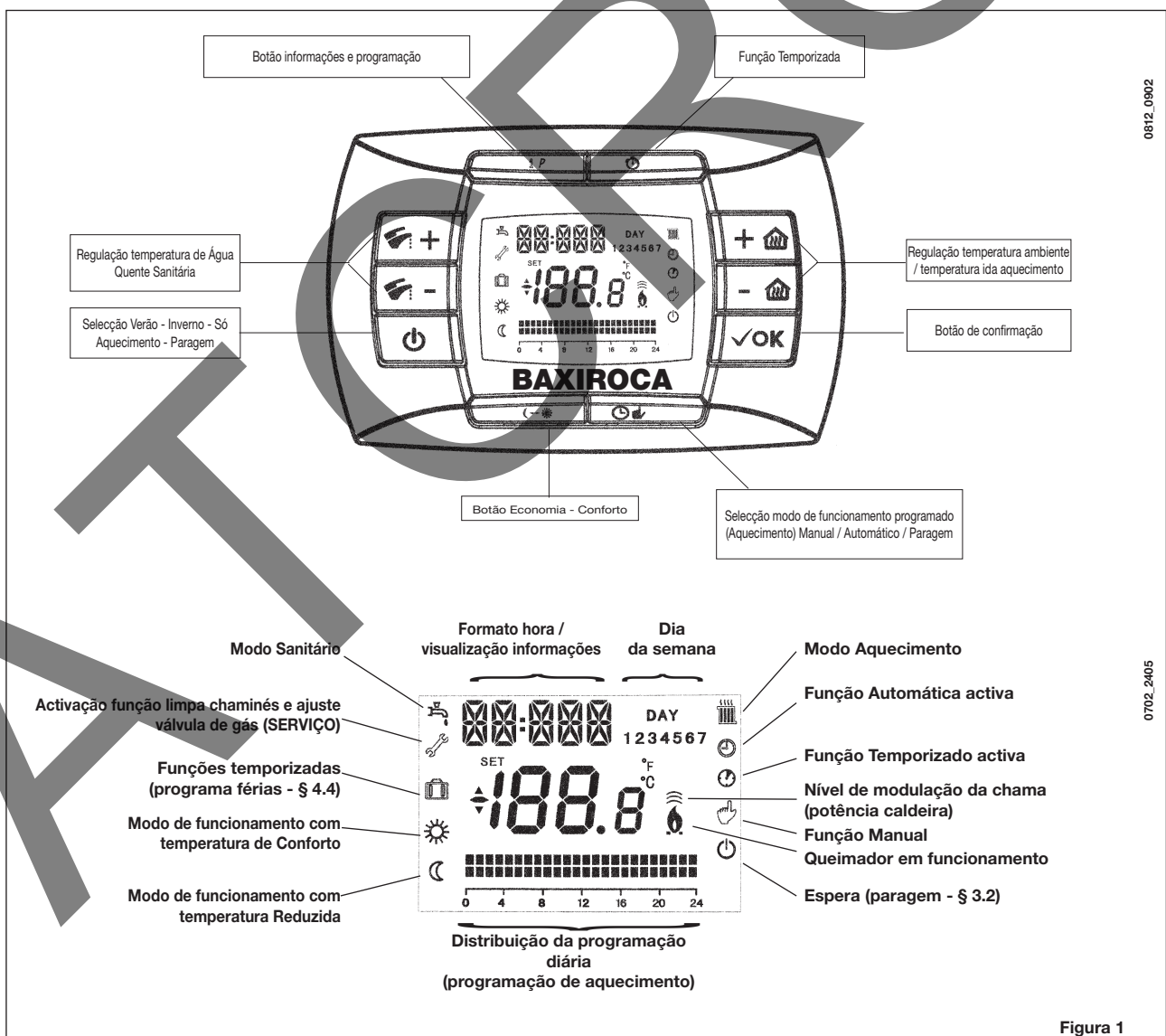
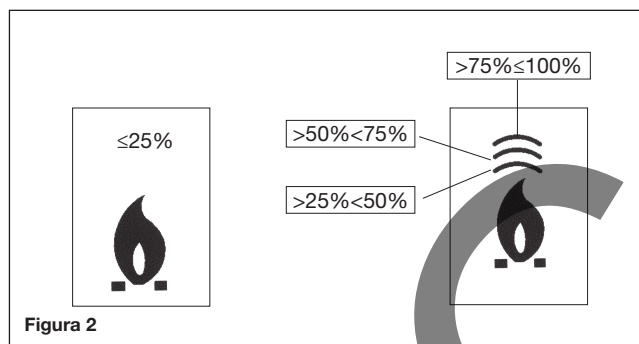



3.2 MODOS DE FUNCIONAMENTO

Há 6 modos de funcionamento da caldeira possíveis:

- **VERÃO** ()
- **APAGADO (OFF)**
- **INVERNO** ()
- **SÓ AQUECIMENTO** ()
- **VERÃO + FRIO** (opcional - ver o § 21 das instruções para o instalador)
- **FRIO** (opcional - ver o § 21 das instruções para o instalador)

Na função **VERÃO** visualiza-se no ecrã o símbolo . A caldeira satisfaz os pedidos de calor em AQS; o aquecimento central não está disponível (função anti-gelo ambiente activa).

Seleccionando **PARAGEM**, não se visualiza no ecrã nenhum dos dois símbolos  . Nesta modalidade a função anti-gelo ambiente está activa, qualquer outro pedido de calor em AQS ou em aquecimento não será satisfeita.

Na função **INVERNO** visualiza-se no ecrã os símbolos  . A caldeira satisfaz os pedidos de calor tanto em AQS como em aquecimento (função anti-gelo activa).



Seleccionando a função **SÓ AQUECIMENTO** visualiza-se no ecrã o símbolo . A caldeira apenas atenderá os pedidos de aquecimento (função anti-gelo activa).

3.3 DESCRIÇÃO BOTÃO (AUTOMÁTICO-MANUAL-PARAGEM)

Premindo este botão pode seleccionar uma das funções correspondentes ao aquecimento: AUTOMÁTICO-MANUAL-PARAGEM, como se descreve de seguida.

AUTOMÁTICO (símbolo visualizado)

Esta função activa a programação horária de funcionamento da caldeira em aquecimento. A procura de calor dependerá da programação horária seleccionada na base das diferentes temperaturas pré-estabelecidas:

- Quando o regulador climático está instalado numa parede (com funções de termóstato ambiente), a procura de calor dependerá da temperatura ambiente de CONFORTO  ou da temperatura ambiente reduzida .
- Quando o regulador climático está instalado na caldeira (com funções de quadro de controlo), a procura de calor dependerá da temperatura de ida de aquecimento.

Ver § 3.6 para selecção da programação horária

MANUAL (símbolo visualizado)

Esta função desactiva a programação horária e a caldeira funciona em aquecimento à temperatura ambiente / temperatura de ida de calefacción seleccionada premindo os botões +/- .

PARAGEM (símbolo visualizado)

Seleccionando no controlo remoto "OFF", o ecrã mostra o símbolo  e desactiva-se o funcionamento em aquecimento (a função anti-gelo ambiente permanece activa).

3.4 REGULAÇÃO DA TEMPERATURA AMBIENTE E DA ÁGUA QUENTE SANITÁRIA

Se o regulador climático está instalado na caldeira, os botões +/- (🏠) regulam o valor da temperatura de ida da água da instalação de aquecimento.

Se o regulador climático está instalado numa parede, os botões +/- (🏠) regulam o valor da temperatura ambiente.

A regulação da temperatura ambiente / temperatura de ida de calefacción (🌡️) e da água quente sanitária (🚿), são realizadas premindo as teclas correspondentes +/- (figura 1).

O acendimento do queimador visualiza-se no ecrã do painel de comandos com o símbolo (🔥) como se indica no § 3.1.

AQUECIMENTO

Durante o funcionamento da caldeira para aquecimento, no ecrã da figura 1 visualiza-se o símbolo (🌡️) e a temperatura ambiente / temperatura de ida de calefacción (°C).

Se o regulador climático está instalado numa parede, durante a regulação manual da temperatura ambiente, no ecrã visualiza-se a indicação “tAMB”.

ÁGUA QUENTE SANITÁRIA

Durante o funcionamento da caldeira para produção de água quente sanitária, no ecrã da figura 1 visualiza-se o símbolo (🚿) e a temperatura ambiente / temperatura de ida de calefacción (°C).

Durante a regulação manual da temperatura sanitária, no ecrã visualiza-se a indicação “HW SP”.

NOTA: No caso de se ligar um acumulador, durante o funcionamento da caldeira em água quente sanitária, no ecrã visualiza-se o símbolo (🚿) e a temperatura ambiente / temperatura de ida de calefacción (°C).

3.5 PROGRAMAÇÃO (PROG)

SELECÇÃO DATA - HORA

Premir o botão **IP**. No ecrã visualiza (por instantes) a indicação **PROGR** e a hora de início fica intermitente.

Nota: Se não se aperta nenhum botão, a função termina automaticamente após cerca de 1 minuto.

- Premir os botões +/- (🏠) para regular a hora;
- Premir o botão OK;
- Premir os botões +/- (🏠) para regular os minutos;
- Premir o botão OK;
- Premir os botões +/- (🏠) para seleccionar o dia da semana “Day” (1...7 que corresponde a 2ª-feira...Domingo);

Premir o botão **IP** para sair da selecção DATA-HORA.

3.6 PROGRAMAÇÃO HORÁRIA DO FUNCIONAMENTO EM AQUECIMENTO

Esta função só está activa quando o regulador climático está instalado na parede.

Para activar a programação horária do funcionamento em aquecimento apertar o botão (🕒) (no ecrã do controlo remoto visualiza-se o símbolo (🕒)).

A programação horária consiste em seleccionar o funcionamento automático da caldeira em aquecimento, em determinada franja horária e em determinados dias da semana.

A selecção do funcionamento da caldeira pode ser feita por dias **únicos** ou por **grupos** de vários dias consecutivos.

3.6.1. Dias únicos

Por cada dia seleccionado dispõe-se de 4 franjas horárias (4 períodos de acendimento e paragem da caldeira em aquecimento, também com horários diversos para cada dia), como se descreve na tabela junta:

			Valores de fábrica							
			On 1	Of 1	On 2	Of 2	On 3	Of 3	On 4	Of 4
MONDY	DAY 1	(2ª-feira)	06:00	08:00	11:00	13:00	17:00	23:00	24:00	24:00
TUEDY	DAY 2	(3ª-feira)								
WEDDY	DAY 3	(4ª-feira)								
THUDY	DAY 4	(5ª-feira)								
FRIDY	DAY 5	(6ª-feira)								
SATDY	DAY 6	(sábado)								
SUNDY	DAY 7	(domingo)								

Para seleccionar uma única franja horária proceder do seguinte modo:

- 1) Premir o botão **IP** e sucessivamente o botão ;
- 2) Escolher um dia da semana (1..7) premindo repetidamente **+/-** ;
- 3) Premir o botão **OK**;
- 4) No ecrã visualiza-se a indicação on 1 e os quatro dígitos da hora intermitentes, como se visualiza na figura seguinte;
- 5) Premir o botão **+/-** para seleccionar a hora de arranque da caldeira;
- 6) Premir o botão **OK**;
- 7) No ecrã visualiza a palavra of 1 e os quatro dígitos da hora intermitentes;
- 8) Premir o botão **+/-** para seleccionar a hora de paragem da caldeira;
- 9) Premir o botão **OK**;
- 10) Repetir a mesma operação do ponto 4 para seleccionar as 3 franjas horárias restantes;
- 11) Premir o botão **IP** para sair da função.

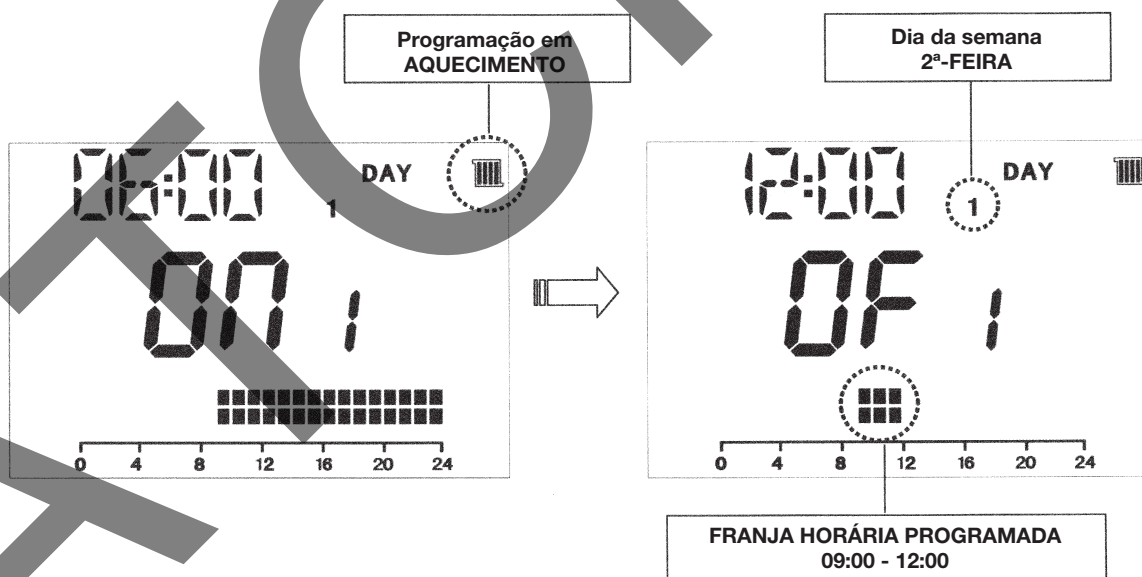
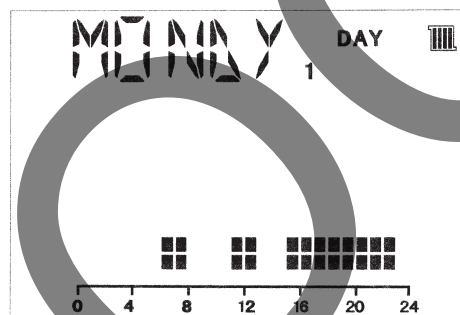

Nota: seleccionando a hora de arranque **on...** igual à hora de paragem **of..** a franja horária anula-se e a programação passa à franja seguinte.
(exemplo **on1=09:00-of1=09:00** o programa salta a franja horária 1 prosseguindo com **on2...**).

3.6.2. Grupos de dias

Esta função consiste em programar 4 franjas horárias comuns de arranque e paragem do aparelho para vários dias ou para uma semana inteira (ver tabela junta).

Para seleccionar uma única franja horária proceder da seguinte forma:



- 1) Premir o botão **IP** e sucessivamente o botão ;
- 2) Escolher um grupo de dias premindo repetidamente **+/-** ;
- 3) Premir o botão **OK**
- 4) Repetir as operações descritas nos pontos 4 - 10 do § 3.6.1.



Tabela de grupos de dias disponíveis			Valores de Fábrica
Grupo "MO-FR"	DAY 1 2 3 4 5	De 2ª a 6ª-feira	Como tabela § 3.6.1
Grupo "SA-SU"	DAY 6 7	Sábado e domingo	07:00 – 23:00
Grupo "MO-SA"	DAY 1 2 3 4 5 6	De 2ª-feira a sábado	Como tabela § 3.6.1
Grupo "MO-SU"	DAY 1 2 3 4 5 6 7	Todos os dias da semana	Como tabela § 3.6.1

3.7 PROGRAMAÇÃO HORÁRIA DO FUNCIONAMENTO EM ÁGUA QUENTE SANITÁRIA (AQS) COM PRÉ-AQUECIMENTO

(Só para caldeiras ligadas a um acumulador externo)

Esta função consiste em programar 4 franjas horárias de funcionamento da caldeira em água quente sanitária, com pré-aquecimento, ao longo da semana (as franjas horárias programadas são iguais para todos os dias da semana).

Para seleccionar a programação horária em sanitário (AQS) com pré-aquecimento, proceder da seguinte forma:

- 1) Premir o botão **IP** e sucessivamente o botão  para aceder à programação (aquecimento e AQS);
- 2) Seleccionar o programa AQS "HW PR" premindo repetidamente **+/-** ;
- 3) Premir o botão **OK**
- 4) Seleccionar a franja horária em que se deseja habilitar o funcionamento em AQS com pré-aquecimento, repetindo as operações descritas nas alíneas 4 a 10 do § 3.6.1 (valores de fábrica 06:00 - 23:00).

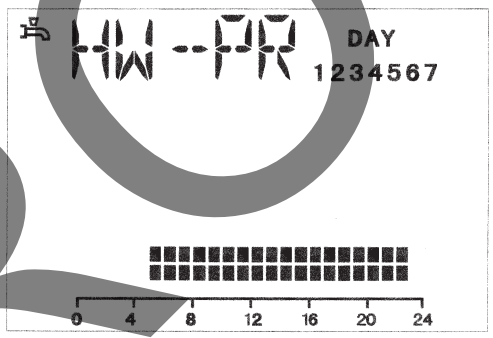

IMPORTANTE: Para activar a programação semanal é necessário que o instalador seleccione o parâmetro "HW PR" = 2, como se descreve no § 21 das instruções para o instalador.

Programação em SANITÁRIO (AQS) Dia da semana 2ª-FEIRA

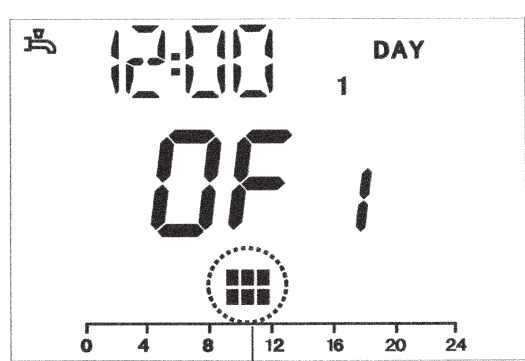
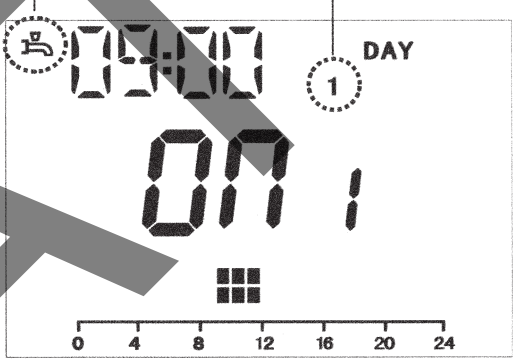

FRANJA HORÁRIA PROGRAMADA
09:00 - 12:00

3.7.1 FUNÇÃO PRÉ-AQUECIMENTO

(Só para caldeiras instantâneas)

A função “pré-aquecimento” tem o propósito de otimizar o conforto sanitário durante uma hora após o pedido de funcionamento em AQS. Durante este período, o circuito primário da caldeira mantém uma temperatura dependente do valor da temperatura AQS seleccionada.

ADVERTÊNCIA PARA O INSTALADOR

Para activar a função é necessário seleccionar o parâmetro 651 do circuito hidráulico = 4 (como se indica no § 10 das instruções para o instalador).

Para modificar o estado da função “pré-aquecimento”, actuar como se indica de seguida:

HW PR = 0 Inabilitação da função “pré-aquecimento”.

HW PR = 1 Habilitação da função “pré-aquecimento”.

HW PR = 2 Habilitação da função “pré-aquecimento” com programa semanal AQS como se descreve no § 3.7.

4. FUNÇÕES ESPECIAIS

4.1 FUNÇÃO ECONOMIA - CONFORTO (↔☀)

Esta função só está activa quando o regulador climático está instalado na parede.

O propósito desta função é de seleccionar dois valores diferentes de temperatura ambiente:

Economia / Conforto

Para maior simplicidade recomendamos que atribua à temperatura ECONOMIA um valor inferior à temperatura CONFORTO.

Para seleccionar a temperatura ambiente desejada, premir o botão (↔☀):

- A indicação “**ECONM**” indica que a temperatura ambiente seleccionada é a temperatura reduzida:
No ecrã visualiza-se o símbolo ☹;
- A indicação “**COMFR**” indica que a temperatura ambiente seleccionada é a temperatura nominal (de conforto)::
No ecrã visualiza-se o símbolo ☀;

Para modificar temporariamente o valor da temperatura ambiente, actuar sobre os botões +/- 🏠 como se pode ver no § 4.3. Tal função pode ser manual ou automática, como se indica em seguida:

FUNCIONAMENTO AUTOMÁTICO (símbolo visualizado no ecrã ☺)

A temperatura ambiente seleccionada, depende da franja horária (§ 3.6). Dentro da franja horária, a temperatura ambiente é a de CONFORTO, fora desse intervalo de tempo, a temperatura ambiente é a de ECONOMIA.

Premindo o botão (↔☀) é possível modificar temporariamente a temperatura ambiente (de CONFORTO a ECONOMIA e vice-versa) até à próxima mudança de franja horária seleccionada.

FUNCIONAMENTO MANUAL (símbolo visualizado no ecrã 🖱)

Premir o botão 🖱 e predispor a caldeira para funcionamento manual.

Premindo o botão (↔☀) é possível modificar a temperatura ambiente (de CONFORTO a ECONOMIA e vice-versa) até que o botão seja novamente pressionado.





4.2 FUNÇÃO SHOWER (DUCHE)

A função shower assegura um maior conforto sanitário, por exemplo durante um duche.



Esta função consiste em efectuar a selecção da água sanitária a uma temperatura mais baixa relativamente ao valor da temperatura nominal.

Para modificar o valor máximo da temperatura da função shower, actuar como se indica no § 4.3.

Esta função pode ser activada manualmente do seguinte modo:

- Premir um dos dois botões +/-  e, sucessivamente, o botão  para activar a função (no ecrã aparece por instantes a indicação **SHOWR** seguida da indicação **HW SS**);
- Premir o botão **OK** enquanto no ecrã a temperatura de ida e o símbolo  estão intermitentes;
- A duração da função é de 60 minutos (durante este tempo o símbolo  mostra-se intermitente). No final deste período, o valor da temperatura de AQS volta ao valor do modo de funcionamento indicado antes da função (no ecrã o símbolo  deixa de estar intermitente).

Nota: para desactivar a função antes de terminar os 60 minutos, actuar da seguinte forma :

- Premir um dos dois botões +/-  e, sucessivamente, o botão ;
- No ecrã visualiza-se a indicação "**HW SS**" e, sucessivamente, a indicação "**OFF**".

4.3 MODIFICAÇÃO DOS VALORES DE TEMPERATURA DAS FUNÇÕES ASSOCIADAS À TECLA

Para modificar o valor da temperatura actuar da seguinte forma:

- Premir o botão **IP** para activar a função **PROG**;
- Actuar sobre o botão  para visualizar as funções de modificação, como se descreve na tabela seguinte:

Função	Visualização	Descrição da função
COMFR	Valor da temperatura seleccionada intermitente (valor de fábrica = 20°C) (*)	Funcionamento da caldeira em aquecimento à temperatura nominal.
ECONM	Valor da temperatura seleccionada intermitente (valor de fábrica = 18°C) (*)	Funcionamento da caldeira em aquecimento a temperatura reduzida.
NOFRS	Valor da temperatura seleccionada intermitente (valor de fábrica = 5 °C)	Funcionamento da caldeira em aquecimento à temperatura anti-gelo seleccionada.
SHOWR	Valor da temperatura seleccionada intermitente (valor de fábrica = 40°C)	Funcionamento da caldeira em AQS à temperatura seleccionada.

- Para modificar o valor da função seleccionada, premir o botão +/- ;
- Para sair, premir o botão **IP**

(*) Só quando o regulador climático está instalado na parede.

4.4 FUNÇÕES TEMPORIZADAS (BOTÃO)

4.4.1 SEM TEMPORIZAÇÃO (PROGRAMA FÉRIAS)

Esta função só está activa quando o regulador climático está instalado na parede.

Mediante esta função é possível inibir temporariamente a programação horária (§ 3.6) para um certo período de tempo. Nesta fase fica garantida uma temperatura ambiente mínima (valor de fábrica 5°C) modificável como se indica no § 4.3 na indicação "**NOFRS**".

Para activar a função:

- Premir o botão  para seleccionar a função "**AUTO**" (símbolo );
- Premir o botão  no ecrã aparece a indicação **MM 60** e os símbolos   mostram-se intermitentes.

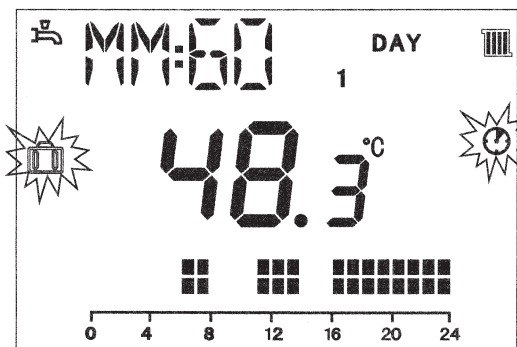

0703_0607

Neste exemplo a função tem a duração de 60 minutos.

Actuar sobre os botões +/- para regular a duração da função. O intervalo de regulação é de 10 minutos. Tempo de duração desde um mínimo de 10 minutos até um máximo de 45 dias.

Premindo o botão + após **90 minutos**, no ecrã aparece a indicação **HH 02**:

neste caso, o tempo é considerado em horas. O intervalo fica compreendido entre 2 e 47 horas.

Premindo o botão + após **47 horas**, no ecrã aparece a indicação **DD 02**:

neste caso, o tempo é considerado em dias. O intervalo fica compreendido entre 2 e 45 dias (o intervalo de regulação é de um dia).

- Premir o botão **OK** para activar a função e sair do modo programação.

ADVERTÊNCIA

Depois de activada esta função, assegure-se de não premir qualquer outro botão. De facto, ao premir outro botão do regulador climático é possível activar por erro a função manual (o símbolo fica intermitente no ecrã) e a função “sem temporização”.

4.4.2 TEMPORIZAÇÃO MANUAL (FERIADOS)

Esta função só está activa quando o regulador climático está instalado na parede.

Esta função consiste na selecção de um valor de temperatura ambiente temporário. No final do período, o modo de funcionamento volta ao seleccionado anteriormente.

Para activar a função actuar do seguinte modo:

- Premir o botão para seleccionar a função “**MAN**” (símbolo);
- Premir o botão No ecrã aparece a indicação MM 60 e o símbolo fica intermitente.
- A regulação da duração da função está descrita no § 4.4.1.
- Para modificar o valor da temperatura ambiente, premir o botão **OK** (no ecrã visualiza-se a indicação “**AMB**”) e actuar sobre o botão +/- .
- Premir o botão **OK** para activar a função e sair do modo programação.

5. ENCHIMENTO DA INSTALAÇÃO

IMPORTANTE: Verifique periodicamente que a pressão, lida no manómetro (8 figura 1) com a instalação fria, é de 1 - 1,5 bar. Em caso de sobrepressão abrir a torneira de esgoto da caldeira até que a pressão desça para um valor situado no intervalo atrás indicado. Se for inferior, actuar sobre a torneira de enchimento da caldeira (figura 3a - 3b).

Aconselha-se que a abertura da torneira de enchimento seja muito lenta para facilitar a purga do ar. Se se verificar a diminuição frequente da pressão, solicite a intervenção do Serviço de Assistência Técnica autorizado.

PLATINUM 24/24F - 28/28F - 33/33F

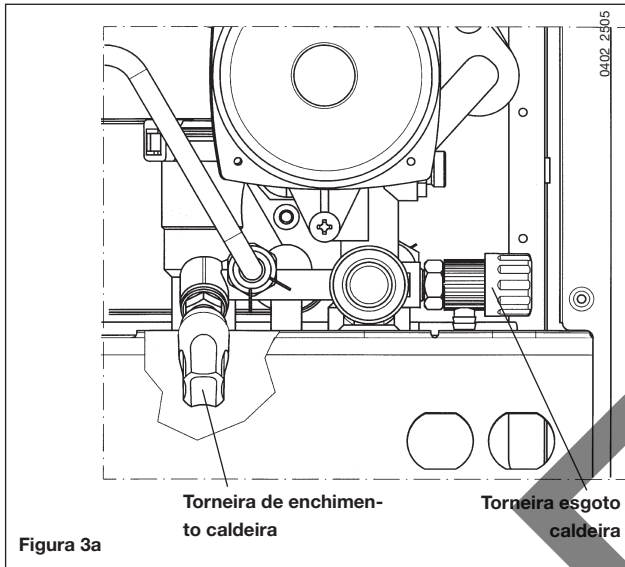

PLATINUM 24AF - 28 AF

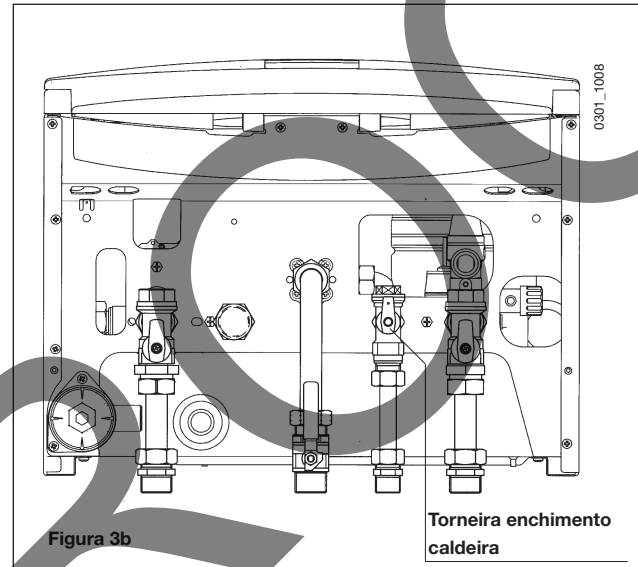

NOTA: A caldeira está equipada com um pressóstato hidráulico que bloqueia o seu funcionamento em caso de falta de água.

6. DESLIGAR A CALDEIRA

Para desligar a caldeira terá que retirar a alimentação eléctrica do aparelho. Se a caldeira está em "OFF" (§ 3.2), os circuitos eléctricos seguem com tensão e a função anti-gelo (§ 8) permanece activa.

7. MUDANÇA DE GÁS

A caldeira pode funcionar com gás natural ou com gás propano. No caso de necessitar mudar o tipo de gás, dirija-se ao Serviço de Assistência Técnica autorizado.

8. PARAGEM PROLONGADA DA INSTALAÇÃO. PROTECÇÃO ANTI-GELO (CIRCUITO DE AQUECIMENTO)

É boa prática evitar o esvaziamento total da instalação de aquecimento pois as mudanças de água também produzem inúteis e nocivos depósitos calcários na caldeira e nos corpos aquecedores. Se durante o Inverno, a instalação térmica não é utilizada, e caso exista perigo de congelamento, aconselhamos a que se misture a água da instalação com um anticongelante idóneo e destinado a este uso específico (ex. glicol propilénico aditivado com inibidores de incrustações e corrosão) na proporção indicada pelo fabricante.

A gestão electrónica da caldeira inclui uma função “anti-gelo” que actua no aquecimento; para uma temperatura de ida à instalação inferior a 5°C, faz funcionar o queimador até alcançar um valor igual a 30 °C.

Esta função é operativa se, cumulativamente:

- * a caldeira estiver alimentada eléctricamente;
- * houver gás;
- * a pressão da instalação for a prescrita.
- * a caldeira não estiver bloqueada.

9. INDICAÇÕES E ACTUAÇÃO DOS DISPOSITIVOS DE SEGURANÇA

Existem dois tipos de sinalizações que se visualizam no regulador climático: **ANOMALIA** e **BLOQUEIO**.

ANOMALIA

Na presença de uma anomalia, visualiza-se no ecrã a indicação <ERROR> intermitente.

A anomalia é identificada por um código de erro, seguido da letra **E** e não é passível de ser rearmada pelo utilizador.

Ligar ao Serviço de Assistência Técnica autorizado.

BLOQUEIO

Na presença de um bloqueio, visualiza-se no ecrã a indicação >>> OK intermitente, alternada (cerca de 2 segundos) com a indicação <ERROR>.

O bloqueio é identificado por um código de erro, seguido da letra **E**.

Premir duas vezes o botão **OK** para restabelecer a placa electrónica e restituir o funcionamento.

No ecrã visualiza a indicação < RESET > e sucessivamente, a indicação >>>OK.

A operação de rearme (premindo o botão “OK”) é admitida num número máximo de cinco tentativas consecutivas, após o que aparece no ecrã do AVS 77 a indicação “155E”.

Nesta situação, o rearme deve ser efectuado através do botão **RESET** presente na caldeira (figura 4).

Nota: Se no ecrã do regulador climático aparecer um código de erro diferente ao citado anteriormente, ou uma determinada anomalia ocorra com frequência, dirija-se ao Serviço de Assistência Técnica autorizado.



Figura 4

9.1 TABELA RESUMIDA DE SINALIZAÇÕES E ANOMALIAS MAIS FREQUENTES VISUALIZADAS NO ECRÃ

Código da anomalia	Descrição da anomalia	actuação
10E	Falha da sonda exterior	Chamar o Serviço de Assistência Técnica autorizado.
20E	Falha da sonda de aquecimento	Chamar o Serviço de Assistência Técnica autorizado
28E	Actuação do termóstato de fumos	Chamar o Serviço de Assistência Técnica autorizado
50E	Falha da sonda AQS	Chamar o Serviço de Assistência Técnica autorizado
60E	Falha da sonda ambiente	Chamar o Serviço de Assistência Técnica autorizado
62E	Versão antiga do software da placa electrónica	Chamar o Serviço de Assistência Técnica autorizado
88E	Erro de comunicação entre a placa e o regulador climático AVS 77	Chamar o Serviço de Assistência Técnica autorizado
95E	Falha no relógio interno do regulador climático AVS 77	Chamar o Serviço de Assistência Técnica autorizado
110E	Actuação do termóstato de segurança	Premir 2 vezes a tecla OK para restabelecer o funcionamento (figura 1). Se este dispositivo actua repetidamente, chame o Serviço de Assistência Técnica autorizado.
119E	O pressóstato hidráulico não autoriza o funcionamento	Verificar que a pressão da instalação tem o valor indicado. Ver §5. Se a anomalia persiste, chame o Serviço de Assistência Técnica autorizado.
125E	Actuação do dispositivo de segurança por falta de circulação de água ou presença de ar na instalação	Premir 2 vezes a tecla OK para restabelecer o funcionamento (figura 1). Se a anomalia persiste, chame o Serviço de Assistência Técnica autorizado.
127E	Activação da função “anti-legionela”	A sinalização é temporária e termina automaticamente decorrido o tempo de duração da função.
130E	Actuação do termóstato de fumos por sobretemperatura	Premir 2 vezes a tecla OK para restabelecer o funcionamento (figura 1). Se a anomalia persiste, chame o Serviço de Assistência Técnica autorizado.
131E	Falta de alimentação eléctrica à caldeira seguido de anomalia 125E ou 130E.	Premir 2 vezes a tecla OK para restabelecer o funcionamento (figura 1). Se este dispositivo actuar repetidamente, chame o Serviço de Assistência Técnica autorizado.
133E	Falta de gás	Premir 2 vezes a tecla OK para restabelecer o funcionamento (figura 1). Se a anomalia persiste, chame o Serviço de Assistência Técnica autorizado.
151E	Erro interno da placa da caldeira	Chamar o Serviço de Assistência Técnica autorizado. Verificar o posicionamento dos eléctrodos de acendimento (§ 15 das instruções para o instalador).
155E	Nº máximo de tentativas consecutivas de rearme (5) superadas	Premir a tecla “ RESET ” presente na caldeira (figura 4).
156E	Tensão de alimentação demasiado baixa	Verificar que a tensão de alimentação volta ao valor normal. O restabelecimento do funcionamento é automático.
160E	Limiar de velocidade do ventilador não alcançado	Chamar o Serviço de Assistência Técnica autorizado.
168E	Error interno da placa da caldeira	Verificar que não existe nenhum tipo de interferência electrónica sobre a placa. Premir 2 vezes a tecla OK para restabelecer o funcionamento.
193E	Presença de ar no circuito	A sinalização da anomalia é temporária. O restabelecimento é automático

Todas as anomalias são visualizadas por ordem de importância; caso se apresentem simultaneamente mais anomalias, a primeira a ser visualizada será a de maior prioridade. Depois de haver eliminado a causa da primeira anomalia, visualiza-se a segunda e assim sucessivamente.

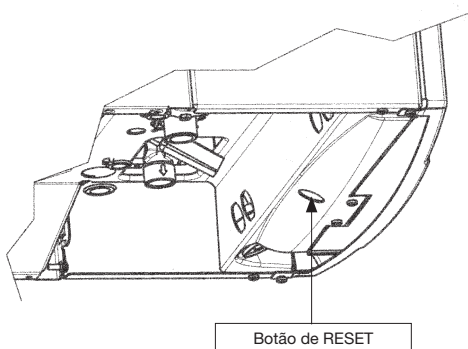
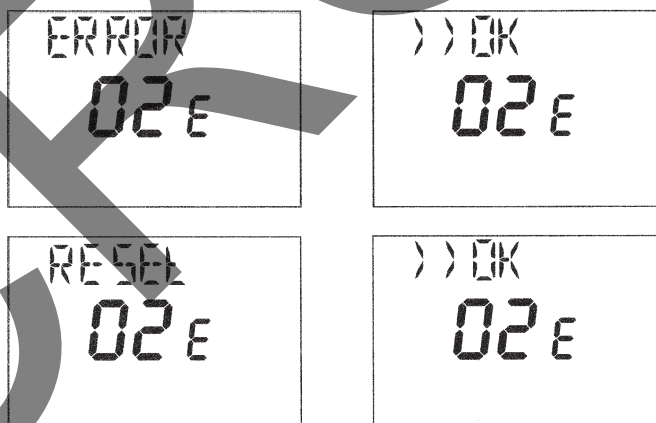
Caso determinada anomalia se apresente com frequência, dirija-se ao Serviço de Assistência Técnica autorizado

10. INSTRUÇÕES PARA A MANUTENÇÃO ORDINÁRIA

Para garantir a perfeita eficiência funcional e de segurança da caldeira é necessário, no termo de cada estação, fazer a manutenção à caldeira pelo Serviço de Assistência Técnica autorizado.

Uma manutenção esmerada assegura sempre poupança na gestão da instalação.

A limpeza externa do aparelho não se deve efectuar com substâncias abrasivas, agressivas e/ou facilmente inflamáveis (ex. gasolina, alcoois, etc.) e, de qualquer modo, deve ser efectuada quando o aparelho não está em funcionamento (ver § 6 “Desligar a caldeira”).

En la página web www.baxi.es puede consultarse la Declaración de Conformidad CE correspondiente a esta caldera

Baxi Calefacción, S.L.U., en la constante acción de mejoramiento de los productos, se reserva la posibilidad de modificar los datos indicados en esta documentación, en cualquier momento y sin previo aviso. La presente documentación constituye un soporte informativo y no puede ser considerada un contrato hacia terceros.

A Declaração de Conformidade CE correspondente a esta caldeira pode ser consultada em www.baxi.pt.

A Baxi - Sistemas de Aquecimento, Unipessoal, Lda, na sua acção de contínuo melhoramento dos produtos, reserva-se a possibilidade de modificar os dados indicados nesta documentação em qualquer momento e sem prévio aviso. A presente documentação constitui um suporte informativo e não pode ser considerada um contrato para terceiros.

Baxi Calefacción, S.L.U.

Salvador Espriu, 9 | 08908 L'Hospitalet de Llobregat | Barcelona

T 932630009 | TF. 932634633 | www.baxi.es